

# SELBSTSTÄNDIGKEIT UND LEBENSQUALITÄT NATÜRLICH MIT WASSER

CARE

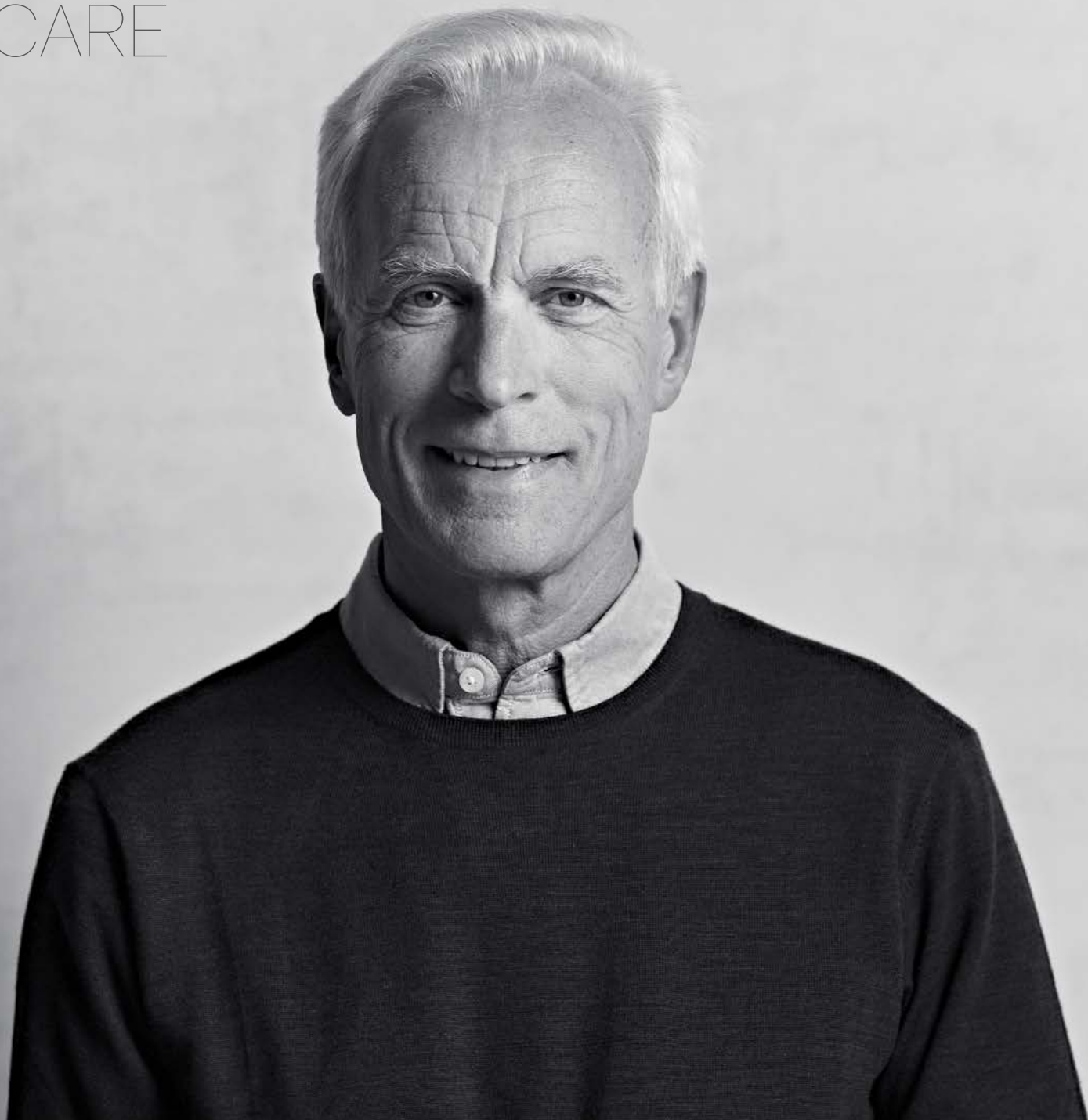

closomat®

DAS ORIGINAL DUSCH-WC.

---

«ICH SITZE AUF  
DEM ORIGINAL.»



---

# EIN GLÜCK FÜR BENUTZER UND FACHPERSONAL.

1957 hat mein Vater, Hans Maurer, das erste automatische Dusch-WC als Closomat zum Patent angemeldet. Das war ein geschichtliches Ereignis, weil damit ein ganz neues Erlebnis der Frische und Sauberkeit in die Welt kam. Mein Vater war ein Erfinder und ein Visionär. Geträumt hat er vom Dusch-WC als neuem hygienischen Mindeststandard. Erfunden hat er den ersten Closomat und damit das Original-Closomat-Dusch-WC-Erlebnis.

Closomat wurde in den letzten Jahrzehnten kontinuierlich weiterentwickelt. Das Dusch-WC vermittelt nicht nur ein luxuriöses Frischeerlebnis, es ist auch medizinisch sinnvoll. Es erlaubt pflegebedürftigen oder in ihrer Mobilität eingeschränkten Menschen, ihre Selbstständigkeit und Würde im

Alltag ein Stück weit beizubehalten. Closomat ist für Institutionen, wie Spitäler, Seniorenheime oder Reha-Kliniken, für Nutzer und für Pflegende die komfortable und hygienische Lösung beim Toilettengang.

Hier machen wir Sie mit den Original-Closomat-Care-Programm vertraut. Die Modellreihen Closomat Palma (bodenstehendes Dusch-WC) und Closomat Lima (wandhängendes Dusch-WC) integrieren das einzigartige Closomat-Hygiene-System in verschiedenen Ausführungsvarianten. Ein praxisbewährtes Zubehörprogramm in dem langjährige Entwicklungsarbeit steckt, erleichtert den selbstständigen Zugang zum Closomat-Dusch-WC-Erlebnis. Entdecken Sie das Original für sich.



Peter Maurer  
Geschäftsführer in zweiter Generation

---



---

# CLOSOMAT®-ERLEBNIS, GESCHÄTZT VON MEN- SCHEN UND INSTITUTIONEN.

Closomat-Dusch-WCs garantieren ein Komfort-Erlebnis. Die gründliche Reinigung durch das Closomat-Hygiene-System wird als höchst wohltuend empfunden. Schnell gewöhnt man sich daran. Schliesslich will niemand mehr darauf verzichten. In vielen renommierten Institutionen gehören Closomat-Dusch-WCs heute zum zeitgemässen Hygiene-Standard.

Das Erlebnis wird von Benutzern und Pflegepersonal gleichermaßen geschätzt. Den einen schenkt es mehr Bewegungsfreiheit und Intimsphäre, den anderen erleichtert es die Arbeit und erspart ihnen Zeit. Durch ein umfassendes Zubehörsortiment sorgt Closomat für grösstmögliche Barrierefreiheit und Benutzerfreundlichkeit.

Wir bringen langjährige Erfahrungen mit. Zahlreiche Referenzen bestätigen die Qualität und Zuverlässigkeit unserer Dusch-WC-Lösungen. Patienten, Pflegepersonal und Technische Dienste spüren den Nutzen im Alltag. Jeden Tag. Treue Kunden und ihre Weiterempfehlungen zeigen, Closomat-Produkte und -Services werden geschätzt.

Mehr Komfort für Benutzer und erhebliche Erleichterungen für das Personal, die Investition in das Closomat-Erlebnis lohnt sich!





---

# CLOSOMAT®-HYGIENE-SYSTEM.

## MIT ALLEN WASSERN GEWASCHEN.

Dusch-WC-Hygiene auf höchstem Niveau. Closomat hat sie nicht nur erfunden, sondern auch ständig perfektioniert. Das Ergebnis ist das Closomat-Hygiene-System. Kernstück der Innovation ist die selbstreinigende Duschküpe aus Edelstahl. Nach jeder Benutzung wird sie gründlich gereinigt. Mit einer Leistung von bis zu fünf Liter pro Minute sorgt sie für wohltuende Sauberkeit.

---

### **Maximale Qualität**

Ausgereifte Technik, hochwertige Materialien, sorgfältige Verarbeitung und ein zeitlos schönes Design bilden den Rahmen für das Closomat-Erlebnis. Dahinter steht Schweizer Ingenieurskunst für mehr Lebensqualität im Alltag.

### **Einzigartiger Komfort**

Auf dem Closomat sitzen Sie aufrecht und bequem. Nach Ihrem Geschäft reinigt Sie das Dusch-WC sauber und gründlich mit warmem Wasser und trocknet Ihre Haut sanft mit Warmluft.

### **Bestes Duschgefühl**

Das kraftvolle Pumpensystem und der 5-strahlige, satt-weiche Duschstrahl von Closomat-Dusch-WCs sind legendär. Der Duschstrahl ist senkrecht ausgerichtet, so wird eine Kontamination des Intim-Bereichs verhindert.

### **Perfekte Hygiene**

Das selbstreinigende Closomat-Düsensystem ist einzigartig und garantiert höchste Sauberkeit. Das Closomat-Dusch-WC verleiht ein wohltuendes Frischegefühl – ganz ohne den Einsatz Ihrer Hände.

### **Einfachste Bedienung**

Closomat-Dusch-WCs sind leicht und intuitiv zu bedienen. Wir gestalten den Gang zur Toilette möglichst barrierefrei. Ergonomisch durchdachte Bedienhilfen erleichtern die Benutzung.

### **Echtes Erlebnis**

Closomat sorgt für ein echtes Komfort-Erlebnis. Der Duschvorgang regt die Durchblutung an und reinigt hygienisch einwandfrei. Die gesundheitlichen Vorteile der Reinigung mit Wasser werden schnell offensichtlich.

---

---

DAS ECHTE  
CLOSOMAT®-ERLEBNIS.







Unsere Dusch-WCs sind für ihre Einfachheit und unkomplizierte Bedienung bekannt. So verläuft der Toilettengang zuerst ganz wie gewohnt.

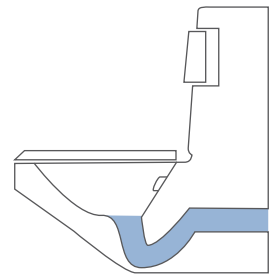

Durch Ellbogendruck auf eine der beiden Tasten wird die WC-Spülung aktiviert. Parallel dazu setzt auch der senkrechte Wasserstrahl der Anal-Dusche ein.

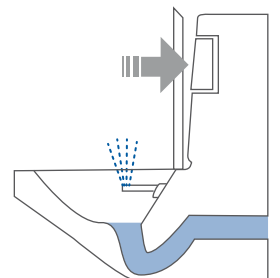

Mit dem Loslassen der Ellbogen-taste wird schliesslich der warme Luftstrom aktiviert, welcher für eine sanfte Trocknung der Haut sorgt.

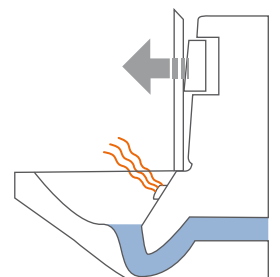

---

# CLOSOMAT® LIMA.

DAS CLOSOMAT®-ERLEBNIS  
ALS REINES VERGNÜGEN.



---

Das Original-Closomat-Dusch-Erlebnis in Form einer wandhängenden und höchst robusten Komplettanlage.

Hier treffen zeitloses Design und ausgereifte Technik aufeinander. Der sattweiche und senkrechte Duschstrahl reinigt angenehm, wohltuend und gründlich. Augen schliessen, entspannen und geniessen. Das bewährte Dusch-WC lässt sich einfach und leicht bedienen. Mit dem Ellbogen werden die WC-Spülung und Dusche ausgelöst. Nichts lenkt ab. Alles ist auf Funktionalität, Zuverlässigkeit und Reinigungswirkung ausgelegt.

---

**Closomat Lima in zwei Ausführungsvarianten:**

Lima Vita-II mit allen vitalen Grundfunktionen des Dusch-WCs.  
Lima Plus mit zusätzlicher Geruchsabsaugung und manueller Duschstrahl-Verstärkung.

---

---

# CLOSOMAT® PALMA.

## DAS CLOSOMAT®-ERLEBNIS ALS WAHRE FREUDE.

Das Original-Dusch-WC-Erlebnis garantiert auch Closomat Palma – Sauberkeit und Frischegefühl inklusive. Die robuste Komplettanlage ist bei unseren Kunden beliebt, weil sie fest auf dem Boden steht. Die Bedienung ist einfach und hat sich über Jahre hinweg bewährt. Das Design ist schlicht, puristisch, zeitlos schön.

---

### **Closomat Palma in zwei Ausführungsvarianten:**

Palma Vita-II mit allen Grundfunktionen des Dusch-WCs.

Palma Plus mit zusätzlicher Geruchsabsaugung und manueller Duschstrahl-Verstärkung.

---



---

# CLOSOMAT®-DUSCH-WCs.

## DAS CLOSOMAT®-ERLEBNIS IN VIER VARIATIONEN.

---

### Montageart

---

Original-Closomat-Hygiene-System

---

Steckbare Sitzgarnitur

---

Softclose-Sitzgarnitur

---

Automatische Spülauslösung bei Duschbestätigung

---

Selbstreinigende Duschküse

---

Senkrechter Duschstrahl

---

Temperiertes Duschwasser

---

Ladydusche

---

Duschstrahl-Druckverstärkung

---

Duschleistung

---

Warmluftföhn

---

Automatisch absinkende Föhntemperatur

---

Geruchsabsaugung mit Aktivkohlefilter

---

Fernbedienung

---



**Closomat  
Lima Plus**

**Closomat  
Lima Vita-II**

**Closomat  
Palma Plus**

**Closomat  
Palma Vita-II**

Wandhängendes Aufputz- Komplett-Dusch-WC	Wandhängendes Aufputz- Komplett-Dusch-WC	Bodenstehendes Aufputz- Komplett-Dusch-WC	Bodenstehendes Aufputz- Komplett-Dusch-WC
●	●	●	●
●	●	●	●
●	●	●	●
●	●	●	●
●	●	●	●
● Circa 15 Sekunden	● Circa 15 Sekunden	● Circa 15 Sekunden	● Circa 15 Sekunden
● 2-Strahl-Düse	● 2-Strahl-Düse	● 2-Strahl-Düse	● 2-Strahl-Düse
●		●	
● Bis zu 5 l/min	● Bis zu 5 l/min	● Bis zu 5 l/min	● Bis zu 5 l/min
●	●	●	●
●		●	
●		●	
●	●	●	●

---

# CLOSOMAT®-LIFTER.

## FREIER ZUGANG FÜR ROLLSTUHLFAHRER.

Closomat-Lifter ermöglichen es auch Personen, die in ihrer Bewegungsfreiheit stark eingeschränkt sind, allein aufs WC zu gehen.

Das Prinzip ist einfach: der Toilettenlift fährt das Closomat-Dusch-WC in eine erhöhte Position, wodurch man sich aufrecht an die Vorderkante des WC-Sitzes anlehnen kann. Hochklappbare Stützgriffe sorgen für Halt und Sicherheit. Per Tastendruck senkt sich das Dusch-WC langsam, sodass man bequem Platz nimmt, ohne in die Knie gehen zu müssen. Die Füße bleiben sicher auf dem Boden. Der Closomat-Toilettenlift erleichtert besonders Rollstuhlfahrern die Benutzung des Dusch-WCs.

---

### Closomat-Lifter und Dusch-WCs

sorgen für Arbeitserleichterung in der Pflege und geben Menschen mit Behinderung einen Teil ihrer Selbstständigkeit zurück.

---



**Lima-Lifter Typ A:**  
Montage «Aufputz» an einer tragenden Wand



**Lima-Lifter Typ B:**  
Bodenmontage mit Grundplatte für nicht tragfähige Wände



**Lima-Lifter Typ E:**  
Einbau-Montage in eine Mauernische oder Vorwandkonstruktion mit Tragständer





Closomat berät Sie bei der Auswahl der passenden Lösung.

---

# CLOSOMAT®-AEROLET. LEICHTER HINSETZEN.

Closomat-Aerolet bringt Erleichterung in den Alltag von älteren und pflegebedürftigen Dusch-WC-Nutzern und dient als Hilfsmittel in der Pflege. Der elektrische WC-Lift entstand in enger Zusammenarbeit mit Therapeuten und medizinischem Fachpersonal. Unterschiedliche Ausführungen differenzieren sich durch Hub- und Kippbewegung, sowie Tragkraft.

Unser Aerolet ist perfekt auf Closomat-Dusch-WCs abgestimmt. Der Lifter wird ohne Bodenbefestigung rutschsicher aufgestellt. Er kann somit unkompliziert montiert und demontiert werden. Der Toilettenlift kann auch bei konventionellen Toiletten zum Einsatz kommen. Der Wartungsaufwand ist dank hochwertiger technischer Komponenten gering. Im institutionellen Einsatz empfiehlt sich eine jährliche Funktionskontrolle durch unseren Kundendienst.

Closomat-Aerolet können Sie bei vorübergehenden motorischen Einschränkungen auch mieten.



**Aerolet Typ D**  
Vertikale Hubbewegung und Kippbewegung nach vorne; für Nutzer bis 125 kg



**Aerolet Typ V**  
Hubbewegung (max. 40 cm) mit horizontal bleibender Sitzfläche; für Nutzer bis 125 kg.



**Aerolet Typ D «Bariatric»**  
Typ D mit ergonomischem Sitz und Tragkraft bis 300 kg.



Closomat Lima Vita-II mit Aerolet Typ D

# CLOSOMAT®-TOILETTENLIFTE IN DER ÜBERSICHT.



Closomat  
**Lima-Lifter A**

Closomat  
**Lima-Lifter B**

Closomat  
**Lima-Lifter E**

<b>Montageart</b>	Aufputz-Montage an tragender Wand	Bodenmontage (ohne Wandbe- festigung)	Einbau in Vorwand- systeme oder Mauernische
Hub-Bewegung vertikal (Sitzfläche bleibt horizontal)	300 mm	300 mm	300 mm
Hub-Bewegung vertikal und kippend			
min. Sitzhöhe	430 mm	430 mm	430 mm
max. Sitzhöhe	730 mm	730 mm	730 mm
max. Benutzergewicht	120 kg	120 kg	120 kg
Hubgeschwindigkeit	12 mm / Sek.	12 mm / Sek.	12 mm / Sek.
<b>Zubehör</b>			
2 Stützklappgriffe HEWI «Life System» (weiss/grau)	●	●	●
2 Stützklappgriffe Edelstahl HEWI «Duo»	●	●	●
2 Stützklappgriffe gerade (mitfahrend)			
2 Stützklappgriffe gerade (fix, höheneinstellbar)			
2 Stützklappgriffe gebogen (mitfahrend)			
Papierrollenhalter	●	●	●
Lift-Bedienung im Stützgriff (links oder rechts)	●	●	●
Lift- und Closomat-Bedienung im Stützgriff (links oder rechts)	○	○	○
Lift-Fernbedienung (Kabel)	●	●	●
Lift-und Closomat-Fernbedienung (Kabel)	●	●	●
<b>Bauseits benötigte Anschlüsse</b>			
Abwasseranschluss	Bodenablauf bodenbündig		
Elektroanschluss	Steckdose mit Schutzleiter und FI-Sicherung		
Kaltwasseranschluss	Eckregulierventil ½" x 10		
Montage	bodenstehend mit Verschraubung in Wand	freistehend mit Positionierungs- schrauben in Boden	mit spez. Tragständer (separat bestellen)



---

# TOILETTEN-ROLLSTUHL «CLEAN».

## LEICHTER UND SCHNELLER AUFS DUSCH-WC.

Der höhenverstellbare Toiletten-Rollstuhl «Clean» ist ein Qualitätsprodukt des schwedischen Hilfsmittel-Unternehmens Etac. In Verbindung mit dem Closomat-Dusch-WC erleichtert er die pflegerische Arbeit und erhöht den Hygiene-Komfort für den Benutzer.

Der Toiletten-Rollstuhl wird nach Aufklappen des Sitzringes direkt über die Schüssel gefahren. Der Sitzkontakt-Überbrückungsschalter ermöglicht es, Closomat-Dusch-WCs unkompliziert via Toilettenstuhl zu benutzen.



Die Person vor das Closomat Dusch-WC fahren.



Toiletten-Sitzbrille hochklappen.



Closomat Palma Vita-II mit Rollstuhl «Clean»



Über das Dusch-WC schieben.



Closomat-Betätigung durch eine der Fernbedienungs-Varianten.



Person vom Closomat-WC wegfahren.

Closomat berät Sie bei der Auswahl der passenden Lösung.

# CLOSOMAT®-ZUBEHÖR.

## FÜR DAS PASSENDE CLOSOMAT®-ERLEBNIS.

Das breite Programm von Zubehör und Hilfsmitteln ist auf die vielfältigen Wünsche und Ansprüche von Closomat-Benutzern zugeschnitten. In die Entwicklung eingeflossen sind langjährige Erfahrungen beim Einsatz von Closomat-Dusch-WCs im Care-Bereich.

Damit Ihr Original-Closomat-Dusch-WC hundertprozentig Ihren Wünschen entspricht, beraten wir Sie bei der Auswahl des individuell passenden Zubehörs. Auch ein Nachrüsten des Closomat-Dusch-WCs ist jederzeit möglich.

Closomat sichert die Verfügbarkeit von Ersatzteilen bis zu 20 Jahren.



Armstützen links und/oder rechts (HEWI Life System)



Armstützen links und/oder rechts (Edelstahl-Modell «Duo» HEWI)



Druckknöpfe Standard-Steuerung Lift



Druckknöpfe Lift-Steuerung inkl. Dusch-Funktion auf Rückseite



Fernbedienung Lift



Fernbedienung Lift inkl. Dusch-Funktion auf Rückseite



Papierrollenhalter an Armstütze (Life System)



Papierrollenhalter an Armstütze (Duo)



Rollstuhl «Clean»





Sitzring «Bariatric»



Sitzgarnitur «Care»



2 schwenkbare Armstützen für Closomat Palma und Lima Vita-II (am Closomat befestigt)



Handscharter pneumatisch



Fusscharter pneumatisch



Rückenscharter



Ein-Knopf-Fernbedienung drahtlos

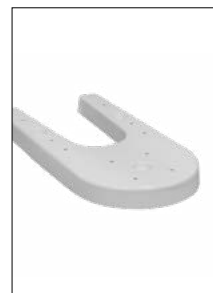

Sockel für erhöhte Sitzhöhen bei Palma

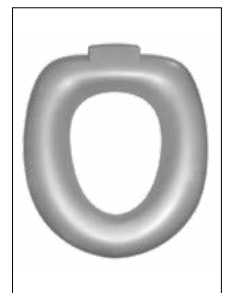

Weichschaum-Sitzringauflage Silber



Sitzkontakt-Überbrückungsscharter



Sitzkontaktüberbrückungsscharter inkl. Dusch-Funktion auf der Rückseite



2-Strahl-Düse (gleichzeitige Anal- und Vaginaldusche)



Weichschaum-Sitzring «Standard»



Weichschaum-Sitzring «Junior»



Weichschaum-Sitzring «open»

# CLOSOMAT®-DUSCH-WCs DIMENSIONEN.

## Closomat Lima Plus

## Closomat Lima Vita-II

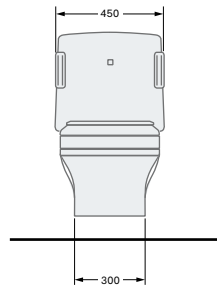
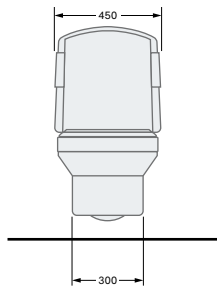

- HA Ablaufhöhe (Achsmass)
- H Gesamthöhe (ab Boden)
- F Bodenfreiheit
- PH Porzellanhöhe
- SH Sitzhöhe

Ausgehend von der Ablaufhöhe HA ergeben sich folgende Abmessungen:

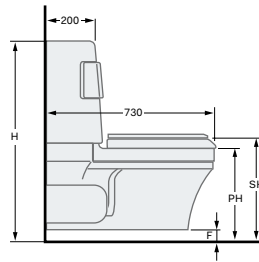
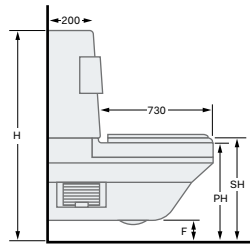

### Lima Plus

H	F	PH	SH
HA + 683	HA - 150	HA + 190	HA + 220

### Lima Vita-II

H	F	PH	SH
HA + 660	HA - 140	HA + 190	HA + 220

## Closomat Palma Plus

## Closomat Palma Vita-II

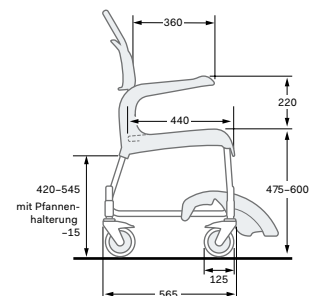
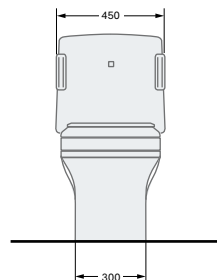
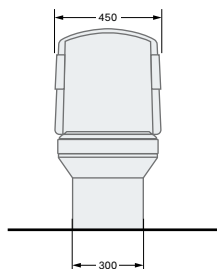

Rollstuhl

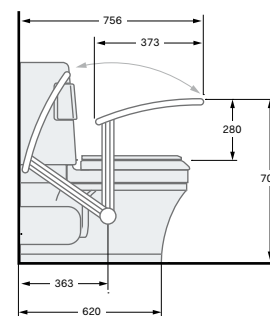
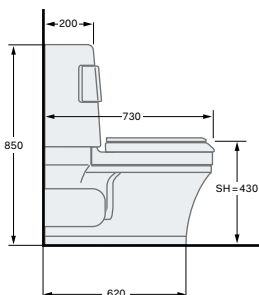
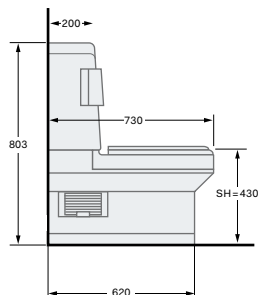

Closomat Palma Vita-II mit Armstützen

**Lima-Lifter A und B**

**Lima-Lifter E**

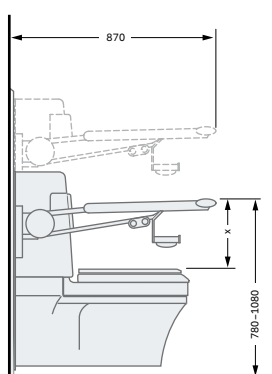
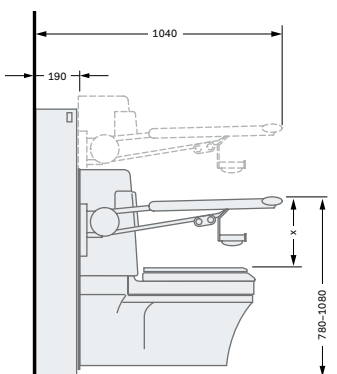
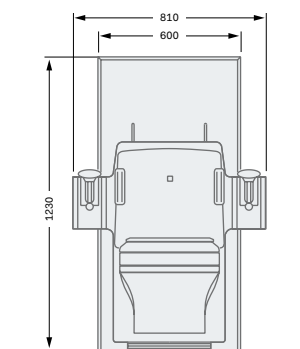
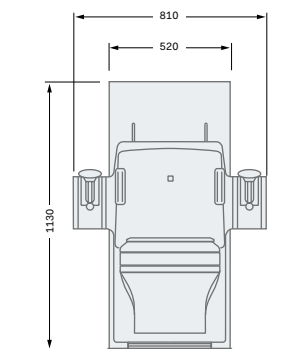

Mass x: Die Stützklappgriffe können auf 3 verschiedenen Höhen am Lift montiert werden, sodass folgende Abstände zwischen Oberkante Sitzring und Armauflage möglich sind: 320/270/220 mm

**Aerolet V**

**Aerolet D und Db**

**Aerolet D**

**Aerolet Db**

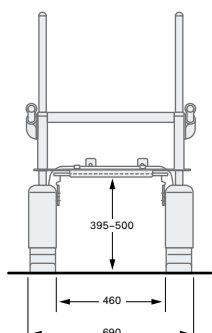
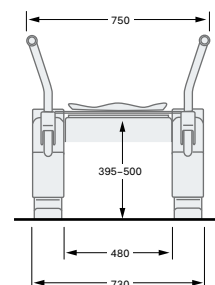
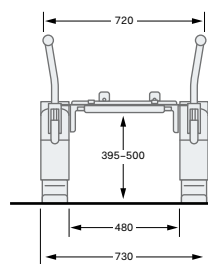
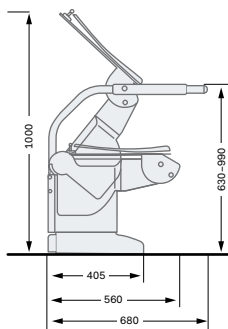
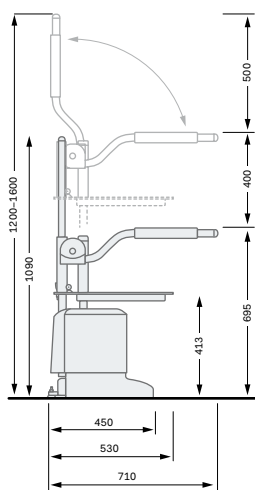

Bei der Platzabklärung und Planung in Ihren Sanitäranlagen sind Ihnen unsere Servicetechniker gerne behilflich. Gemeinsam mit Ihnen treffen sie die Geräte-Auswahl und definieren das Zubehör, damit Ihr WC auch hundertprozentig Ihren Wünschen entspricht.

---

# CLOSOMAT®- FACHBERATUNG.

## BARRIEREFREIES DUSCH-VERGNÜGEN.

### **Langjährige Erfahrung**

Neben dem Dusch-WC für Zuhause kümmert sich Closomat seit jeher intensiv um den Care-Bereich. Namhafte Institutionen setzen seit Jahren Closomat-Dusch-WCs ein und gestalten den Zugang möglichst barrierefrei.

### **Fachkundige Beratung**

Wir haben viel gelernt und setzen ausgezeichnete Hilfsprodukte ein, die sich im Alltag bestens bewähren. Unsere Erfahrung und unser Wissen geben wir gerne an Sie weiter. Vereinbaren Sie einen Termin mit uns.

### **Planung und Realisation**

Das echte Closomat-Erlebnis im Care-Bereich verspricht mehr Komfort für Benutzerinnen und Benutzer sowie erhebliche Arbeitserleichterung für das Personal. Deshalb lohnt sich die Investition. Closomat unterstützt Sie bei Planung und Realisation.

---

«ICH REDE MIT CLOSEMO»



---

# CLOSOMAT®-SERVICES.

## HYGIENE UND SICHERHEIT EIN LEBEN LANG.

### **Beratung und Planung**

Closomat unterstützt Sie bei Planung, Einbau und Unterhalt Ihres Closomat-Dusch-WCs. In enger Zusammenarbeit mit unseren Sanitär-Fachpartnern sorgen wir für umfassende Kundenzufriedenheit.

### **Service und Ersatzteile**

Closomat ist auch nach dem Verkauf für Sie da. Unser Kundendienst mit bestens ausgebildeten Technikern steht Ihnen mit Service, Pflegetipps und Original-Ersatzteilen zur Seite. So funktioniert Ihr Closomat immer perfekt, wie am ersten Tag.

### **Überschaubarer Serviceaufwand**

Ausgereifte Technik und hochwertige Komponenten sorgen für höchste Funktionalität und Langlebigkeit. Die Pflege und Wartung durch das Closomat-Serviceteam garantieren langfristig einen problemlosen Betrieb. Unsere Service-Abos und jährlichen Hygiene-Pakete mit Verbrauchsmaterialien helfen Ihnen dabei.

### **Entdecken Sie Closomat**

In unserem Showroom in Embrach können Sie Closomat live erleben und sich beraten lassen. Unser Kundendienst besucht Sie auch gerne bei Ihnen zu Hause. Vereinbaren Sie jetzt einen Termin.





---

**Zentrale**

Closomat GmbH  
Am Stadtgraben 21  
79650 Schopfheim

**Vertriebsbüro**

Closomat GmbH  
Goethestraße 12  
58675 Hemer  
office@closomat.de  
closomat.de

**Telefondienste**

Beratung, Verkauf  
und Kundendienst  
T 0 23 72 935 98 88  
F 0 23 72 935 98 89